

NESPRESSO
PROFESSIONAL



Nespresso Momento Black Series
Käyttöohje

Esittelyssä Nespresso Professional -kone

Esittelemme tässä oppaassa kaikki **Nespresso**-koneen toiminnot, jotta voitte käyttää sitä yrityksessänne mahdollisimman tehokkaasti. Kahvikone sisältää monia ominaisuuksia, joita on ilo käyttää. Mikään ei ole tärkeämpää kuin varmistaa, että voit nauttia laadukkaasta kahvista kupista toiseen. Siksi takaamme koneenne suorituskyvyn luonnollisena osana huoltopalvelumme.

Kuinka luot ihanteellisen kahvielämyksen?

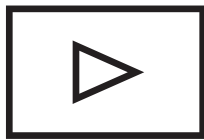

Nespresso Momento Black Series (1175 / MH200)

Sisällysluettelo



1. Turvallisuusohjeet ja yleiset tiedot 6



2. Koneen esittely.....16

2.1. Osien esittely16

2.2. Koneen käyttöliittymä.....17



3. Kahvikoneen asennus18



4. Kahvin ja kuuman veden valmistus 20

4.1. Kahvipohjaiset reseptit..... 20

4.2. Muut reseptit 21



5. Käyttäjän asetukset 22

5.1. Automaattinen kahvikoneen huuhtelu22

5.2. Valmiustilan ajoitukset / Virransäästötila22

5.3. Palauta tehdasasetukset 23

5.4. Lämpötila-asetukset..... 24

5.5. Kupin lämmittimen asetukset 24

5.6. Kahvikuppikoon uudelleen ohjelmointi..... 25

5.7. Reseptilista 27

5.8. Suora vesiliitäntä SISÄÄN / ULOS 28

5.9. Aseta veden kovuus 29



6. Päivittäinen puhdistus ja huolto31

6.1. Huuhtele vesisäiliö..... 31

6.2. Puhdista tippa-astia ja kapselisäiliö (päivittäin)32

6.3. Puhdista kahvisuutin (päivittäin)..... 33

6.4. Kalkinpoisto	34
6.4.1. Kalkinpoiston toistuvuus	35
6.5. Kahvikoneen tyhjentäminen.....	41
6.6. Vesisäiliön irrotus	43



7. Kahvikoneen liitettävyys	44
--	-----------



8. Liite	45
-----------------------	-----------

1. Turvallisuusohjeet ja yleiset tiedot



Turvallisuusohjeet

Lue kaikki tämän käyttöoppaan ohjeet ennen koneen käyttöä.



Yleiset turvallisuustiedot

- Sammuta kahvikone hätätilanteessa pääkytkimestä, joka sijaitsee vesisäiliön alla, tippa-astian takana. Irrota kone pistorasiasta. Jos kahvikone on kytketty vesiliitäntään, katkaise veden syöttö vesihanasta.
- Laitetta voivat käyttää vain yli 8-vuotiaat lapset sekä henkilöt, joiden fyysiset tai henkiset kyvyt tai aistit ovat heikentyneet, jos heitä valvotaan ja heille on annettu ohjeet laitteen turvallisesta käytöstä. Käyttäjien on myös ymmärrettävä laitteen käyttöön liittyvät riskit. Alle 8-vuotiaat lapset eivät saa käyttää tai leikkiä laitteella.
- Varmista, ettei missään lisävarusteissa (esim. vesisäiliö, putket jne.) näy merkkejä vaurioista (esim. halkeamia), jotka voisivat heikentää koneen toimintaa tai suorituskykyä.
- Ainakin yksi kopio tästä käyttöohjeesta on säilytettävä paikassa, jossa se on aina huolto- ja hallintohenkilöstön käytettävissä. Turvallisuusohjeiden on oltava kaikkien käyttäjien saatavilla.
- Tämä kone sisältää magneetteja.

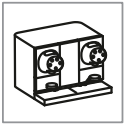

VAROITUS: Tulipalon vaara

- Pidä kaikki ilmanvaihtoaukot vapaina kaikista esteistä. Varmista ilmanvaihtoaukkojen esteettömyys myös laitteen ympäröivissä rakenteissa.



Sähköiskun vaara

Kosketus sähkökomponentteihin koneen käytön aikana voi johtaa kuolemaan tai vakaviin vammoihin.

- Koneen saa asentaa, siirtää, irrottaa, huoltaa ja/tai korjata vain koulutettu henkilökunta, joka osaa käyttää konetta standardien mukaisesti ja jolla on koneen erityistuntemus kaikkien sähköturvallisuus- ja terveystieteiden osalta.
- Varmista, että koneen jännite on sama kuin verkkojännite.
- Jatkojohtoja voidaan käyttää tarvittaessa asennuksen aikana.

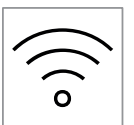

Huomaa: jatkojohdon (johtojen) on oltava maadoitettuja ja vastattava kahvikoneen sähköluokitusta.

- Älä avaa koteloa missään tapauksessa.



- Älä altista kahvikonetta kosteudelle.
- Älä koskaan upota konetta, kaapelia tai pistoketta veteen tai muuhun nesteeseen.
- Älä vedä johtoa terävien reunojen yli, purista sitä tai anna sen roikkua.
- Koneen kaapelit on sijoitettava lasten ulottumattomille.
- Lopeta koneen käyttö heti, jos kaapeli tai pistoke on vaurioitunut.
- Sähköpistokkeeseen tehtävät muutokset ovat kiellettyjä, koska ne voivat aiheuttaa vakavan sähköiskun tai tulipalon vaaran.
- Älä sijoita kaapelia koneen kuumien osien lähelle tai niiden päälle. Koneen käyttö avotulen lähellä on ehdottomasti kielletty.
- Älä poista PE-suojavaippaa turvallisuutesi vuoksi.

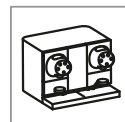

Koneen kuivaaminen, jos se kastuu tai jos siinä on vesivuoto (sähköiskun vaara)

- Tarkista, että virtajohto ei ole märkä (erityisesti pistorasiassa). Älä koske virtajohtoon, jos se on märkä. Jos johto on märkä, odota, kunnes se on kuiva, ennen kuin jatkat.
Jos virtajohto on kuivunut, irrota kone pistorasiasta.



Huomaa: koneen on oltava irrotettuna pistorasiasta, pelkkä virran katkaiseminen ei riitä.

- Kuivaa kone pehmeällä, kuivalla liinalla. Tarkista, onko koneen alla vettä ja kuivaa tarvittaessa.
- Odota yksi tunti ja kytke sitten kone pistorasiaan.
- Jollei ongelma poistu, ota yhteyttä koneen koulutettuun käyttäjään.



Elintarviketurvallisuusriskit

Pilaantuneiden elintarvikkeiden nauttiminen voi johtaa käyttäjät tai vakaviin vammoihin.

- Puhdista kone säännöllisin väliajoin tämän käyttöohjeen mukaisesti.
- Puhdistuksen tai kalkinpoiston aikana on muistettava, että konetta ei voida käyttää, jotta kuluttaja ei niele vahingossa puhdistus- tai kalkinpoistoaineita. Älä koskaan jätä konetta ilman valvontaa käytön aikana, mukaan lukien koneen puhdistus-, kalkinpoisto- ja tyhjennysprosessit.
- Täytä vesisäiliö raikkaalla juomavedellä päivittäin.

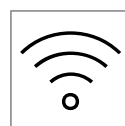

VAROITUS: Palovammavaara

Kosketus kuumiin nesteisiin voi aiheuttaa lievän tai kohtalaisen vamman.



- Älä tee toimenpiteitä töitä koneen suuttimien alla.
- Vältä suoraa kosketusta kuumiin nesteisiin.
- Älä kosketa mitään suuttimien osia ennen juoman annostelua tai sen jälkeen.
- Tyhjännä tippa-astia varovasti puhdistaussasi konetta.



Loukkaantumisvaara

Koneen sisäisten osien käsittely voi aiheuttaa lievän tai kohtalaisen vamman.

- Älä laita sormia kapselin syöttöaukkoihin.
- Jos kapseli on tukossa kapselin syöttöaukossa, sammuta kone ja irrota pistoke pistorasiasta ennen minkään toimenpiteen suorittamista.

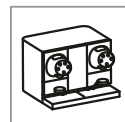

Käyttötarkoitus

Kone on asennettava sisätiloissa oleviin rakennuksiin vakaalle ja tasaiselle vaakasuoralle alustalle, joka kestää koneen painon (katso lisätietoja kohdasta ”**Liite**”).

Jos kone asennetaan muihin ympäristöihin, asennusyrittäjän on selvitettävä sovellettavat määräykset ja huomiotava ne etukäteen.

Tämä kone on tarkoitettu käytettäväksi ammatillisessa ympäristössä seuraavien henkilöiden toimesta:

- Itsepalvelukäyttäjät: Nämä käyttäjät käyttävät konetta itsenäisesti painikkeilla.
- Koulutuksen saanut henkilökunta: koneen käyttökoulutuksen saanut henkilökunta, joka osaa käyttää konetta ja suorittaa tässä käyttöoppaassa kuvatut puhdistus- ja kunnossapitotoimet.



Käyttö

Tämä kahvikone soveltuu vain kahvin valmistamiseen ja kuuman veden annosteluun.

Ota huomioon seuraavat ohjeet:

- Tämä kone on suunniteltu **Nespresso** Professional -kapseleille, joita saa vain **Nespressolta** ja sen valtuutetuilta jälleenmyyjiltä.
- Varmista, että kaikki tarvittavat huoltotyöt tehdään tässä käyttöoppaassa suositeltujen ohjeiden ja väliaikojen mukaisesti.
- Puhdista ja tyhjännä kahvikone ja irrota se pistorasiasta, jos et aio käyttää sitä pitkään aikaan (viikkoja). Noudata ensin käyttöoppaassa annettuja puhdistusohjeita ja irrota sitten kahvikone pistorasiasta.
- Varmista aina, että kone on pystyasennossa. Älä kuljeta kahvikonetta kyljellään tai ylösalaisin.

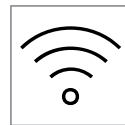

- Kaikki muut kuin tässä käyttöoppaassa mainitut toiminnot saa suorittaa vain **Nespresso** jälleenmyyjän valtuutettu ja koulutettu palveluntarjoaja.



Koneen puhdistaminen

- Kone on puhdistettava jokaisen päivän päätteeksi hygienian ja elintarviketurvallisuuden varmistamiseksi, koneen käyttöiän pidentämiseksi ja parhaan mahdollisen **Nespresso**-kokemuksen takaamiseksi.
- Lapset eivät saa puhdistaa tai huoltaa kahvikonetta ilman valvontaa.
- Kahvikone vaatii säännöllisen kalkinpoiston ja puhdistuksen. Lue aina kalkinpoistopakkauksen ja/tai puhdistusprosessin turvaohjeet ennen kuin aloitat. Vältä kosketusta silmiin, iholle ja pinnoille.
- Käytä vain kertakäyttöisiä ja hankaamattomia paperipyyhkeitä tai liinoja kaikkien suuttimien (kahvi tai vesi) puhdistamiseen mikrobiologisen saastumisen estämiseksi. Kertakäyttöisistä paperipyyhkeistä tai -liinoista on puristettava ylimääräinen vesi huolellisesti pois, jotta ne ovat vain kosteita, eivät märkiä. Näin vältät sähköiskun riskin.
- Koneen ulkoisten osien puhdistamiseen voidaan käyttää kertakäyttöisiä paperipyyhkeitä tai -liinoja. Käytä sopivia puhdistusaineita (kuten hajuttomia kemikaaleja ja mietoja pesuaineita, jotka ovat elintarvikkeille turvallisia ja hankaamattomia).
- Katso kahvikoneesi täydelliset puhdistusohjeet luvusta ”**Päivittäinen puhdistus ja huolto**”.

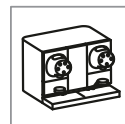

Vastuuvapauslauseke: Älä poista vesisäiliön kellujan ympärillä olevaa muoviosaa.



Vältä kontaminaatiota koneen käsittelyn aikana

- Mikrobiologinen kontaminaatio: puhdista ja desinfioi kädet ja kaikki koneesi kunnossapidossa käytetyt työkalut tai materiaalit.
- Kemiallinen kontaminaatio: käytä puhtaanapitoon sopivia puhdistusaineita (esim. hajuttomia kemikaaleja, mietoja pesuaineita, jotka ovat elintarvikkeille turvallisia ja hankaamattomia).
- Fyysinen kontaminaatio: älä laita koneeseen vieraita materiaaleja, jotka voivat pudota kuppiin.
- Allergeeninen kontaminaatio: käytä puhdistukseen vain joko hankaamatonta, kosteaa kertakäyttöistä liinaa tai paperipyyhettä (katso ”**Päivittäinen puhdistus ja huolto**”).
- Älä koskaan käytä työkaluja, jotka ovat olleet kosketuksissa muiden elintarvikkeiden kanssa.

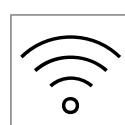

- Älä laita koneen muoviosia tai muita osia mikroaaltouuniin.
- Älä puhdistu koneen osia astianpesukoneessa, ellei tässä oppaassa toisin mainita.
- Älä puhdistu muoviosia alkoholilla, etanolilla, metanolilla, metyylialkoholilla tai desinfiointiaineilla. Puhdistusaineita, joissa on vahvoja happamia aineita, kuten etikkahappoa, ei myöskään saa käyttää.
- Älä puhdistu konetta painepesurilla tai vastaavalla korkeaa painetta käyttävällä laitteella.
- Puhdistu kahvin suutin kertakäyttöisillä, hankaamattomilla paperipyyhkeillä.

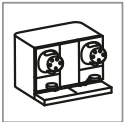

Laitehygienia

- Optimaalisen hygienian varmistamiseksi kahvikone huuhdellaan automaattisesti ennen jokaista käyttökertaa. Tämä auttaa täyttämään hygieniastandardit kahvikoneen koko käyttöiän ajan.



Huoltotyöt

- Valtuutettujen ja koulutettujen palveluntarjoajien on huollettava kone vähintään kerran vuodessa tai aina 25 000 juoman välein.

Huomaa: Kahvikoneellesi on laadittu huoltosuunnitelma.

- Huoltokuvake ilmestyy kahvikoneen näyttöön, kun kone on huollettava.



Hävittäminen

- Suosittelemme ottamaan yhteyttä **Nespresso**on koneen, komponenttien ja pakkausmateriaalien hävittämisessä liittyvissä kysymyksissä; noudata kaikkia paikallisia määräyksiä.



Vastuunrajoitukset

- Valmistaja ei ota vastuuta vammoista tai onnettomuuksista, ellei tässä käyttöohjeessa esitettyjä turvallisuusohjeita noudateta.
- Valmistaja ei ole vastuussa vahingoista, jotka aiheutuvat koneen väärinkäytöstä tai epäasianmukaisesta käsittelystä.
- Valmistaja ei ole millään tavalla vastuussa koneen sisäisiin ja ulkoisiin ominaisuuksiin tehtyjen muutosten aiheuttamista seurauksista.

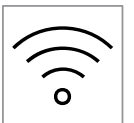

Takuuehdot

- Takuuehdoja sovelletaan **Nespresso**on kanssa sovitulla tavalla.



- Takuu ei kata väärinkäytöstä tai sopimattomien liitännöjen kytkemisestä johtuvia toimintahäiriöitä.
- Takuu ei kata kuluvia osia.
- Kaikkien **Nespresso**-koneiden on läpäistävä tiukka laadunvalvonta. Luotettavuuskokeet tehdään käytännön olosuhteissa satunnaisesti valituille laitteille. Tämän vuoksi koneessa voi näkyä jälkiä aiemmasta käytöstä.



Aineellisten vahinkojen vaara

- Tämä laite on asennettava paikallisten putkiasennusmääräysten mukaisesti.
- Koneen väärä käsittely voi aiheuttaa omaisuusvahinkoja.
- Tämä kone on suunniteltu sisäkäyttöön. Säilytä konetta valvotussa ympäristössä (suojassa pölyltä, tärinältä, vesiroiskeilta, suoralta auringonvalolta, tuholaisilta jne.).
- Varmista, että käytössä on tuholaistorjunta- ja valvontajärjestelmä, ja että kone sijaitsee tuholaistorjunta-alueella.
- Sijoita kone tasaiselle, vaakasuoralle, vakaalle, kuumuutta ja nestettä kestäväälle alustalle.
- Älä aseta konetta paikkaan, jossa puhdistukseen voidaan käyttää vesisuihkua.
- Täytä säiliöt vain niille tarkoitetuilla nesteillä. Älä koskaan täytä vesisäiliötä maidolla.
- Säilytä konetta pölyttömässä ja kuivassa ympäristössä aina yli 0 °C:n lämpötilassa.
- Kone- ja alustakaapit on saatavana lisävarusteena vammaisten esteettömyyttä koskevan asetuksen mukaisesti. Lisätietoja saat paikallisilta viranomaisilta.
- Älä koskaan käytä konetta ilman tipparitilää.
- Kahvikone kuuluu luokkaan neljä ja sitä on käytettävä 5–32 °C:n lämpötilassa.

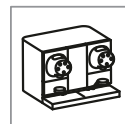

Muistutus

Ainakin yksi kopio tästä käyttöohjeesta on säilytettävä paikassa, jossa se on aina huolto- ja hallintohenkilöstön käytettävissä. Turvallisuusohjeiden on oltava kaikkien käyttäjien saatavilla.

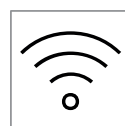

Vianmääritys

Ongelma	Mahdollinen ratkaisu
Nespresso Momento Black Series -juomien lämpötila on liian kuuma / liian kylmä.	Muuta kahvikoneesi lämpöasetuksia. Jollei ongelma poistu, ota yhteyttä koneen koulutettuun käyttäjään.
Nespresso Momento Black Series -juomien pituus on liian pitkä / liian lyhyt.	Muuta kahvikoneesi pituusasetuksia. Jollei ongelma poistu, ota yhteyttä koneen koulutettuun käyttäjään.
Kupin lämmitin ei toimi.	Muuta kahvikoneesi kupin lämmittimen asetuksia. Käynnistä kupin lämmitin. Jollei ongelma poistu, ota yhteyttä koneen koulutettuun käyttäjään. Huomioi, että kupin lämmitin sammuu 2 tunnin kuluttua siitä, kun kahvikone siirtynyt valmiustilaan.
Kahvipumppu ylikuumenee. Tämä voi tapahtua, kun samanaikaisesti valmistetaan monta kupillista. Jos tämä tapahtuu kalkinpoiston aikana, vesisäiliöön on ehkä annosteltu liian paljon kalkinpoistoainetta. Huomioi vesisäiliön merkintä. Kaikki painikkeet vilkkuvat hitaasti valkoisina ja huollon LED vilkkuu hitaasti oranssina.	Odota, kunnes kahvikone on jäähtynyt.
Vesisäiliön LED vilkkuu hitaasti oranssina ja huollon LED vilkkuu hitaasti punaisena.	Tarkista suorat vesiliitäntäosat ja veden virtaus (sisään).
Huollon LED vilkkuu hitaasti punaisena ja tippatason LED vilkkuu hitaasti oranssina.	Tarkista suorat vesiliitäntäosat ja veden virtaus (ulos).

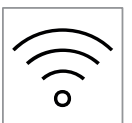
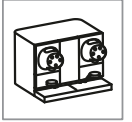

Vianmääritys – Varoituskuvakkeet (LED)

Tippatason LED palaa tasaisesti oranssina

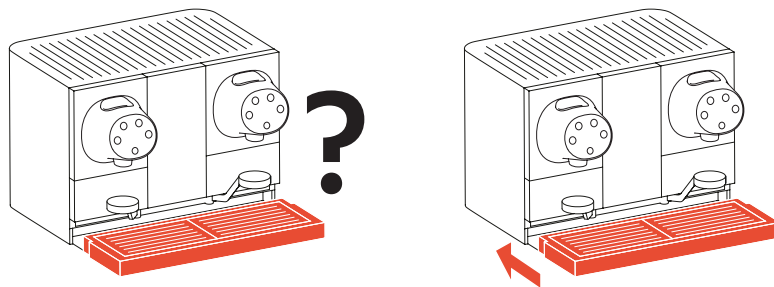

Tippatasoa ei havaita. Laita se takaisin kahvikoneeseen.

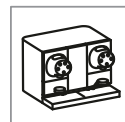

Vesisäiliön LED on palaa tasaisesti oranssina

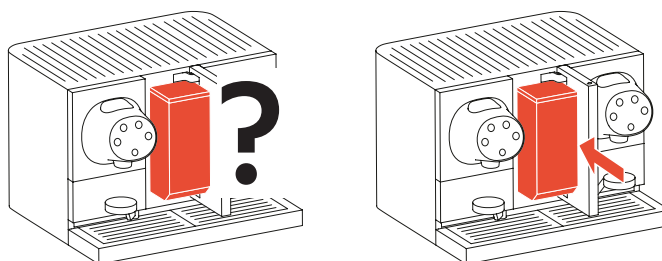

Vesisäiliötä ei havaita. Laita se takaisin kahvikoneeseen.



Vesisäiliön LED vilkkuu oranssina

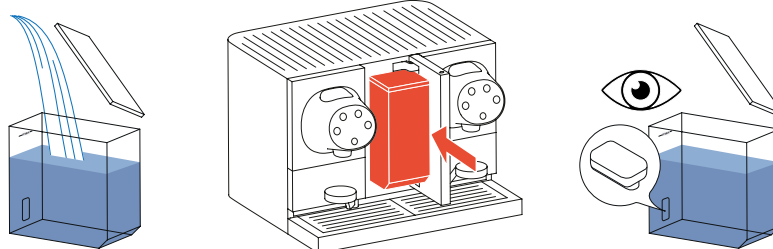
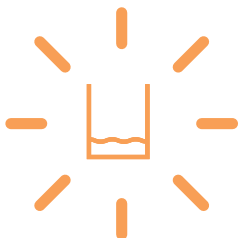

Täytä vesisäiliö ja laita se takaisin kahvikoneeseen. Jos **vesisäiliön LED** vilkkuu edelleen, tarkista, ettei kelluja ole juuttunut.



Kapselisäiliön LED palaa tasaisesti oranssina

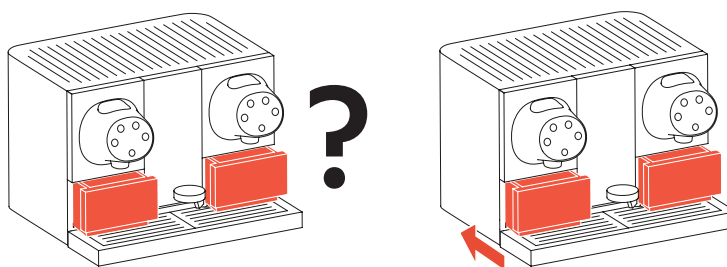

Kapselisäiliötä ei havaita. Laita se takaisin kahvikoneeseen.

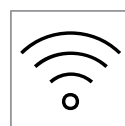

Kapselisäiliön LED vilkkuu oranssina

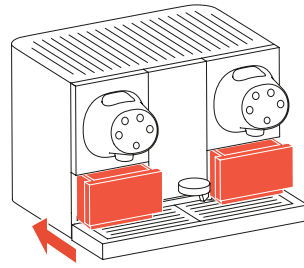

Kapselisäiliö on täynnä. Tyhjennä ja laita se takaisin kahvikoneeseen.



Huollon LED palaa tasaisesti oranssina



Vaatii ennaltaehkäisevän huollon.

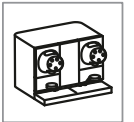

Huollon LED palaa tasaisesti punaisena



Soita **Nespresso** tekniseen tukeen.



Valmistusyksikön LED vilkkuu oranssina

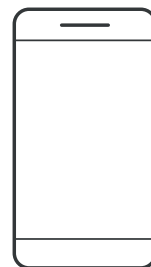
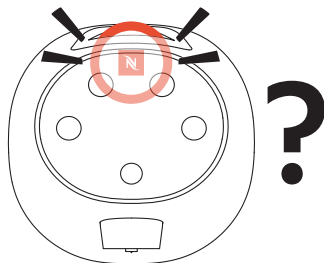

Jos kapseli on juuttunut kiinni, paina **Ristretto-painiketta** kerran. Jos **valmistusyksikön LED** vilkkuu edelleen oranssina, paina **Ristretto-painiketta** uudelleen. Jos LED vilkkuu edelleen, soita **Nespresso** tekniseen tukeen.

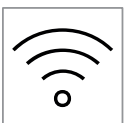

Kalkinpoiston LED palaa edelleen tasaisesti oranssina.

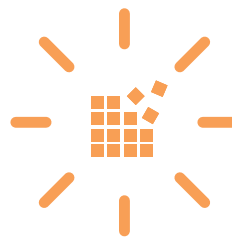

Kalkinpoistoa suositellaan. 15 päivän kuluttua **kalkinpoiston LED** alkaa vilkkua oranssina. Kalkinpoisto vaaditaan (kahvikone on tukkeutunut). Katso lisätietoja kohdasta "**Kalkinpoisto**".

Tippatason LED vilkkuu oranssina

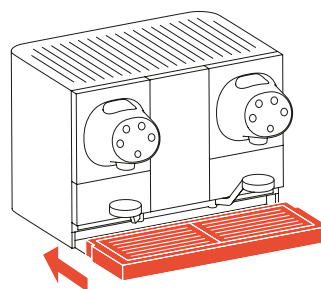
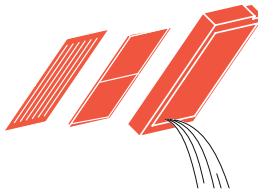
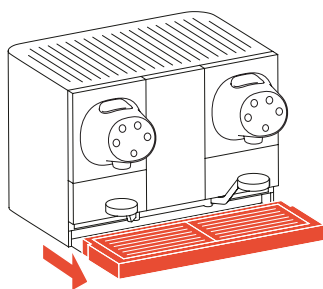

Poista tippataso ja -ritilä. Tyhjennä tippataso. Laita tippataso takaisin kahvikoneeseen.

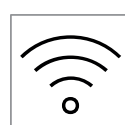
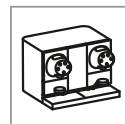

2. Koneen esittely

2.1. Osien esittely

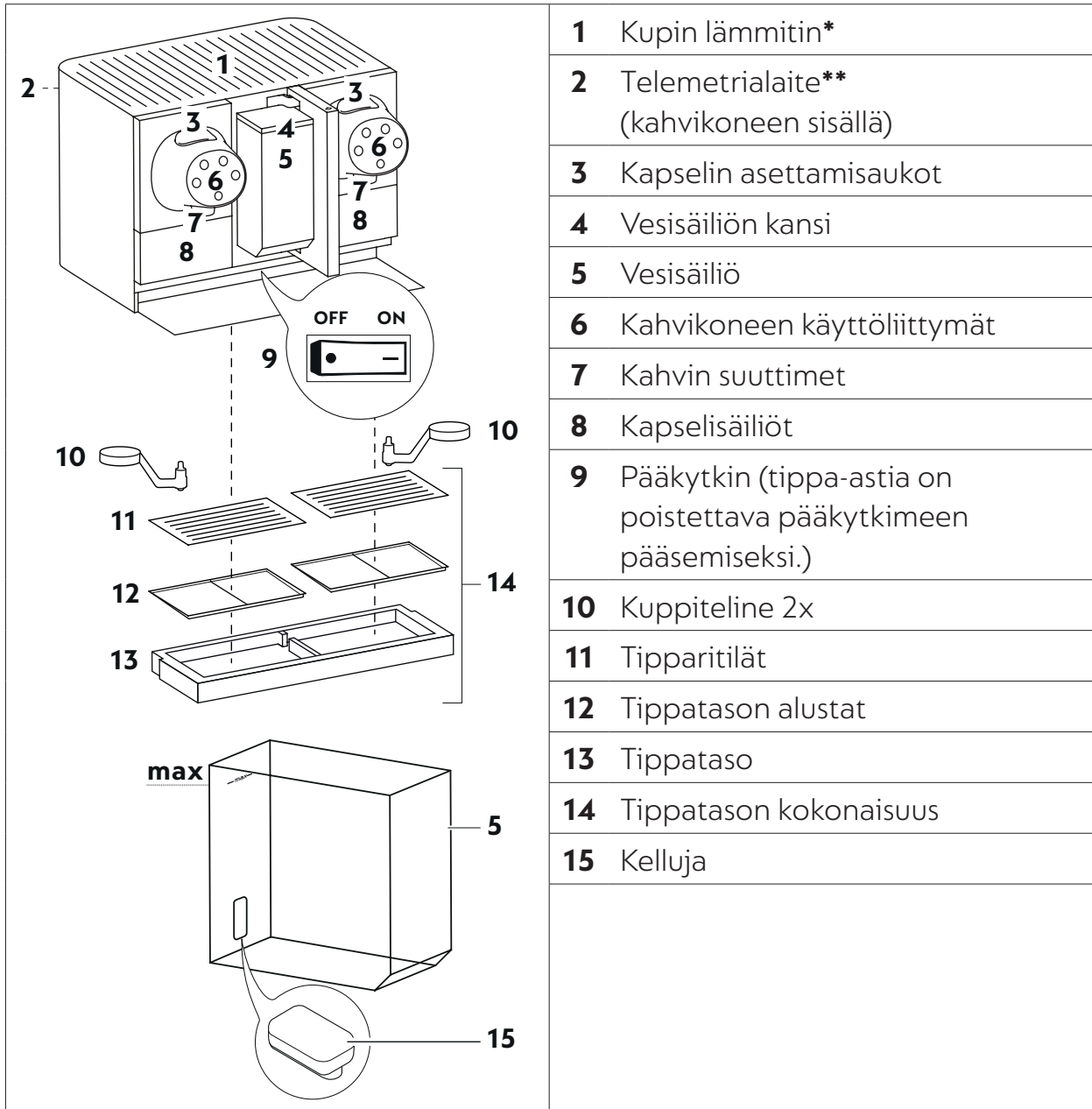

i Vesisäiliö voidaan varustaa **Nespresso**-hyväksytyllä vesisuodattimella. Pyydä lisätietoja asiakaspalvelusta.

* Sopii vain lasisille ja keraamisille kupeille.

** Toiminto ei ole saatavissa kaikissa maissa. Pyydä lisätietoja **Nespresson** edustajalta.

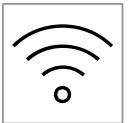
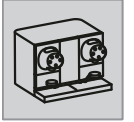

2.2. Koneen käyttöliittymä

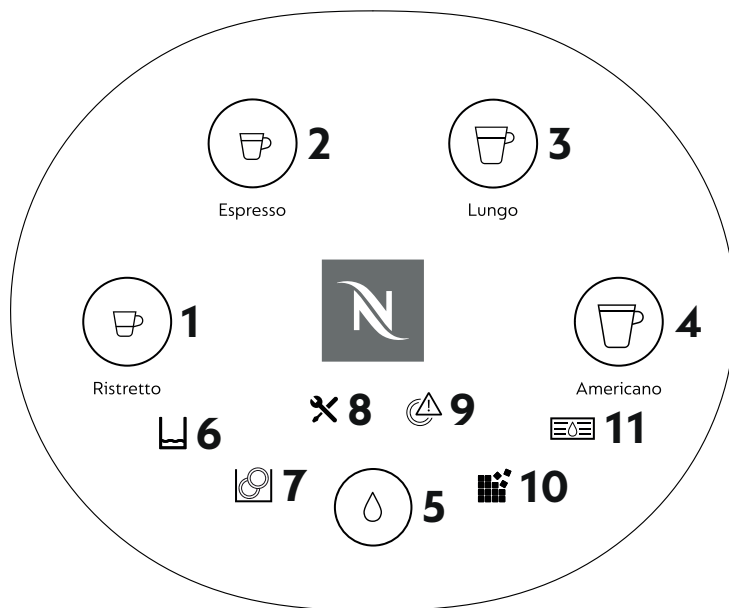

Painikkeet	Painikevärit
1 Ristretto	valkoinen
2 Espresso	valkoinen
3 Lungo	valkoinen
4 Americano	valkoinen
5 Kuuma vesi	valkoinen

Hälytyskuvakkeet (LED)	LED-valojen värit
6 Vesisäiliö	Ei pala / oranssi
7 Kapselisäiliö	Ei pala / oranssi
8 Huolto	Ei pala / oranssi / punainen
9 Valmistusyksikkö	Ei pala / oranssi
10 Kalkinpoisto	Ei pala / oranssi
11 Tippa-astia	Ei pala / oranssi

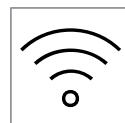
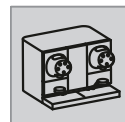

3. Kahvikoneen asennus



Nespresso Momento Black Series (1175 / MH200)

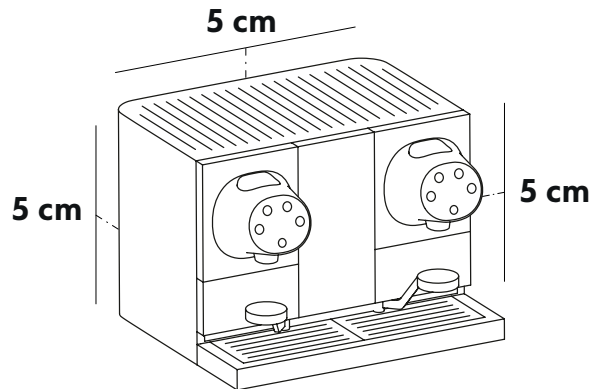

- i** Varmista, että kahvikone on sijoitettu paikkaan, jossa on riittävä tuuletus (vähintään 5 cm tilaa laitteen takana, sivuilla ja päällä).

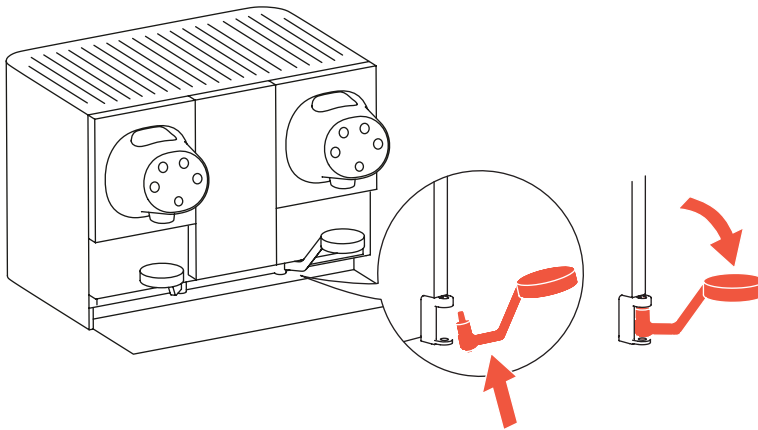

- 1** Kallista ennen kapselisäiliöiden asettamista kuppitelineet paikalleen.

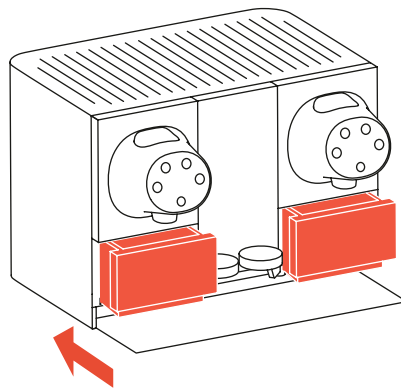

- 2** Aseta kapselisäiliöt paikalleen.

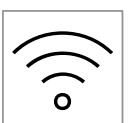
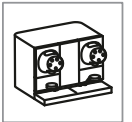

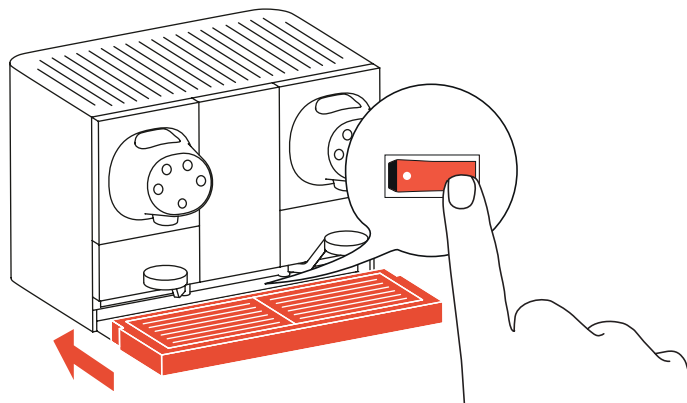

3 Kytke pistoke verkkovirtaan. Varmista, että verkkojännite vastaa kohdassa "**Liite**" ilmoitettua jännitettä. Käynnistä kahvikone. Asenna tippa-astia ja -ritilä.

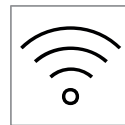
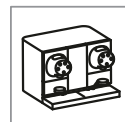

4. Kahvin ja kuuman veden valmistus



Nespresso Momento Black Series (1175 / MH200)



4.1. Kahvipohjaiset reseptit

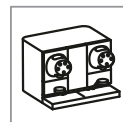
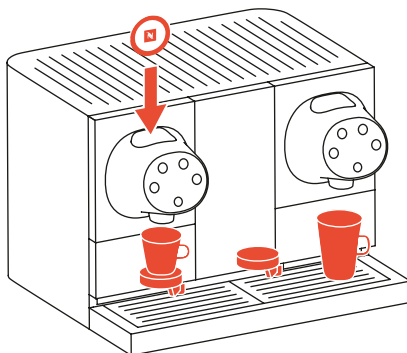

- 1 Valitse oikea kuppi (koko) reseptillesi (katso ”**Reseptilista**”). Käytä kuppitelinettä pienille ja keskisuurille kupeille. Siirrä kuppitelin sivuun käyttäessäsi isoa kuppia. Aseta kuppi suuttimien alle. **Valmista kahvi** asettamalla kapseli kapseliaukkoon.

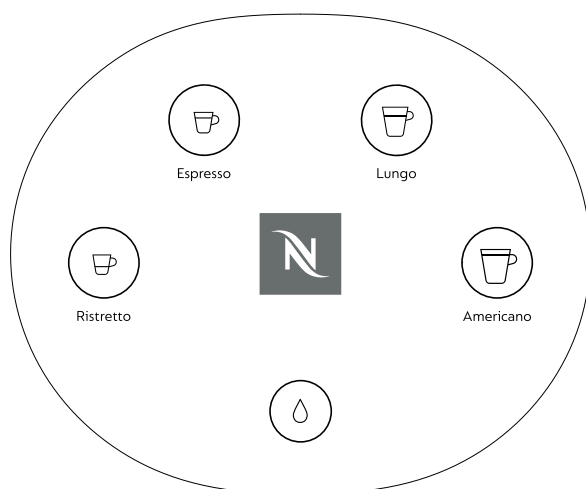

- 2 Valitse reseptisi painamalla haluttua painiketta.

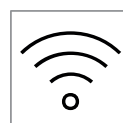

4.2. Muut reseptit

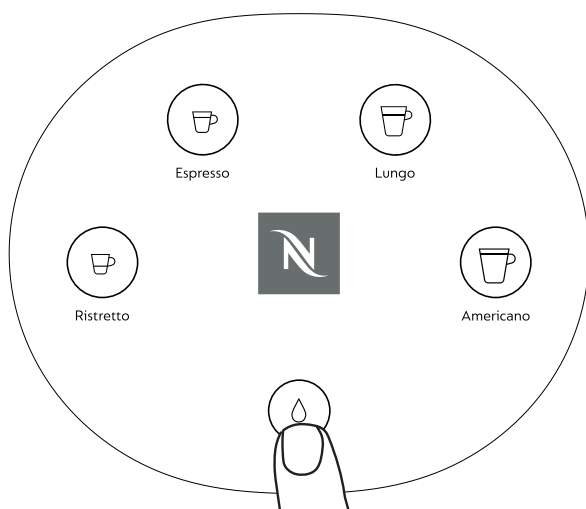

- 1 Kuumenna vesi painamalla **Kuuma vesi -painiketta** ja täytä kuppi kuumalla vedellä.

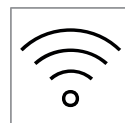
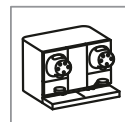

5. Käyttäjän asetukset

5.1. Automaattinen kahvikoneen huuhtelu

Kahvikoneen huuhtelu ei ole tärkeää pelkästään **hygienian kannalta**; sillä on myös huomattava merkitys **kahvikoneen suorituskykyyn**. 2 eri automaattista huuhtelujaksoa:

Päivittäinen huuhtelu käynnistyksen yhteydessä

Jokaisen käynnistyksen yhteydessä kahvikone huuhtelee automaattisesti 2 kahvin ja kuuman veden suuttimet.

Huuhtelu virransäästötilasta poistumisen jälkeen

Aina kun kahvikone poistuu virransäästötilasta, se suorittaa automaattisesti huuhtelun puhdistaakseen kahvi- ja kuumavesijohdot ja saavuttaakseen optimaalisen lämpötilan seuraavan juoman valmistukselle.

5.2. Valmiustilan ajoitukset / Virransäästötila

Kahvikone siirtyy **Valmiustilaan**, jos sitä ei käytetä. Aikaviive **Valmiustilalle** voidaan asettaa 30 minuutin ja 6 tunnin väliselle käyttämättömyydelle.

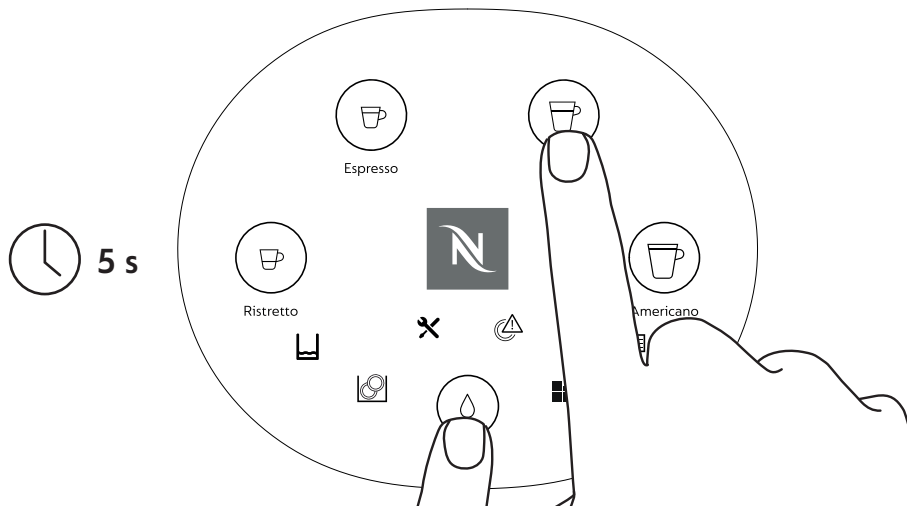

- 1 Paina ja pidä alhaalla **Lungo** ja **Kuumavesi-painikkeita** 5 sekunnin ajan siirtyäksesi valikkoon.

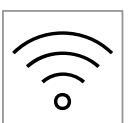
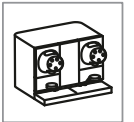

2 Paina jotakin seuraavista painikkeista halutun asetuksen perusteella:

Painike	Valmiustila-ajoitukset
Ristretto	30 minuuttia
Espresso	2 tuntia
Lungo	4 tuntia
Americano	6 tuntia

 Paina **kuumavesipainiketta** poistuaksesi valikosta ilman muutoksia.

5.3. Palauta tehdasasetukset



1 Paina ja pidä alhaalla **Americano** ja **Kuumavesi-painikkeita** 5 sekunnin ajan päästäksesi valikkoon.

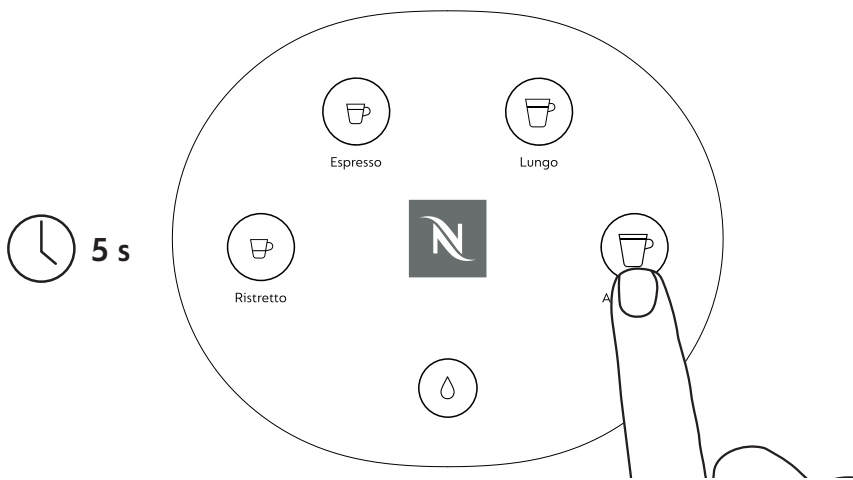

2 Paina ja pidä alhaalla **Americano-painiketta** 5 sekunnin ajan palauttaaksesi kahvikoneen tehdasasetukset.

 Paina **kuumavesipainiketta** poistuaksesi valikosta ilman muutoksia.

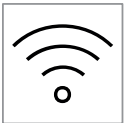
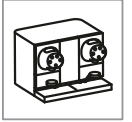

5.4. Lämpötila-asetukset

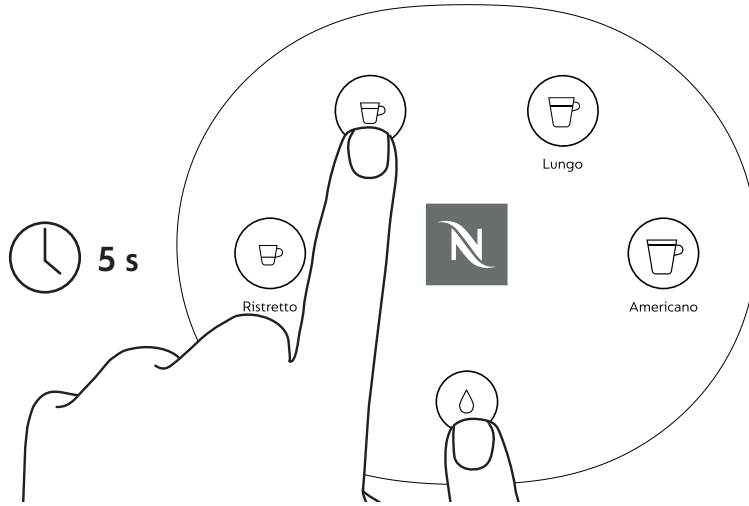

1 Paina ja pidä alhaalla **Espresso** ja **Kuumavesi-painikkeita** 5 sekunnin ajan päästäksesi valikkoon.

2 Paina jotakin seuraavista painikkeista halutun asetuksen perusteella:

Painike	Lämpötila-asetukset
Ristretto	Alhainen lämpötila
Espresso	Keskilämpötila
Lungo	Korkea lämpötila

i Paina **kuumavesipainiketta** poistuaksesi valikosta ilman muutoksia.

5.5. Kupin lämmittimen asetukset

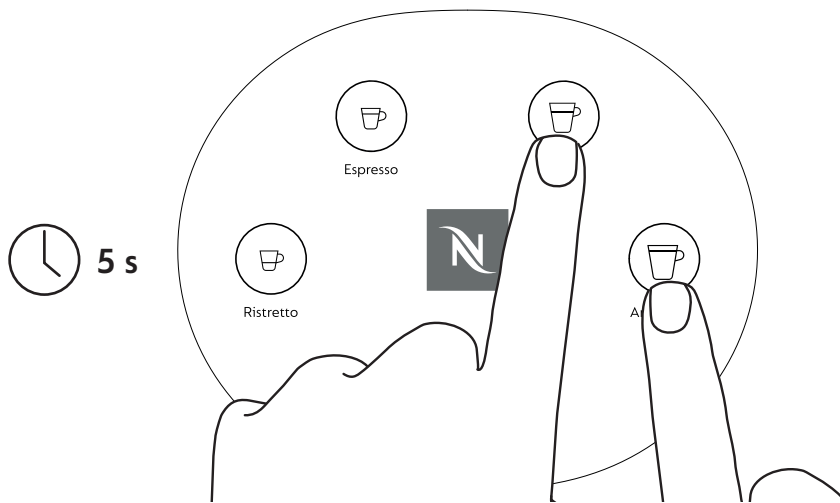

1 Paina ja pidä alhaalla **Lungo** ja **Americano-painikkeita** 5 sekunnin ajan päästäksesi valikkoon.

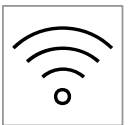
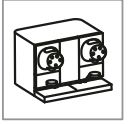

2 Paina jotakin seuraavista painikkeista halutun asetuksen perusteella:

Painike	Kupin lämmittimen asetukset
Ristretto	PÄÄLLÄ
Espresso	POIS PÄÄLTÄ

 Paina **kuumavesipainiketta** poistuaksesi valikosta ilman muutoksia.

 **VAROITUS:** Kahvikupin lämmitin voi olla kuuma!

5.6. Kahvikuppikoon uudelleen ohjelmointi

Kuppikoon asetukset ovat yksilöllisiä jokaiselle kahvipäälle.

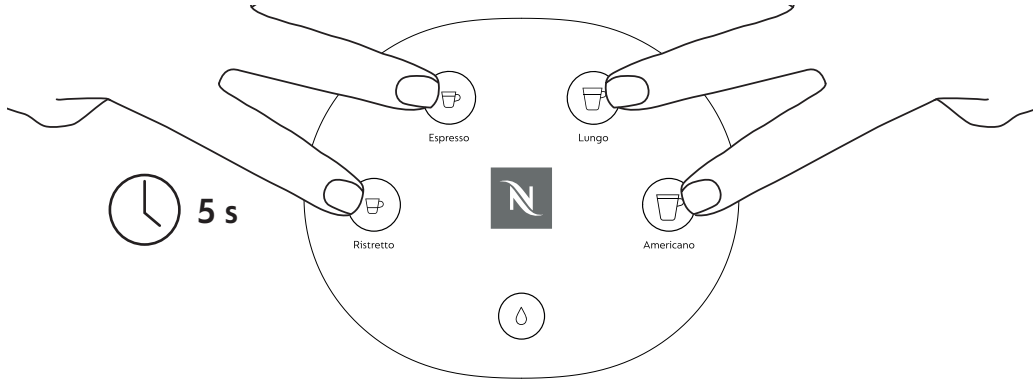

1 Paina ja pidä alhaalla **Ristretto-, Espresso-, Lungo- ja Americano-painikkeita** 5 sekunnin ajan päästäksesi valikkoon. Kupin koon uudelleen ohjelmointi edellyttää 3 eri toimenpidettä reseptistä riippuen.

 Paina **kuumavesipainiketta** poistuaksesi valikosta ilman muutoksia.

Kupin koon uudelleen ohjelmointi Ristrettolle, Espressoille ja Lungolle

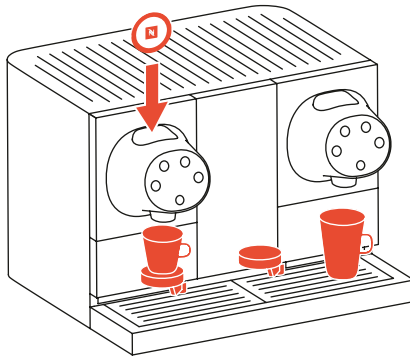

Aseta kapseli kapselin asetusaukkoon. Laita kuppi suuttimen alle. Paina ja pidä alhaalla **Ristretto-** tai **Espresso-** tai **Lungo-painiketta** ja ohjelmoi, kunnes haluttu koko saavutetaan.

Kupin koon uudelleen ohjelmointi Americanolle

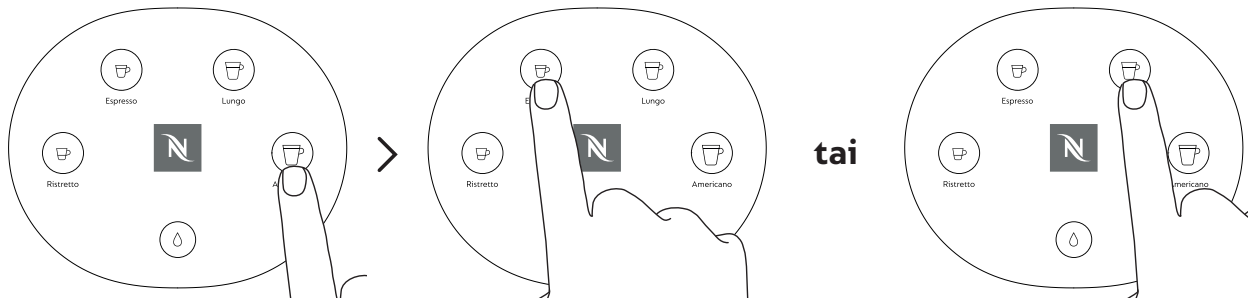

Paina **Americano-painiketta** kerran. Paina **Espresso-painiketta** standardi **Americanolle** tai paina **Lungo-painiketta** pitkälle **Americanolle**.

Kupin koon uudelleen ohjelmointi kuumalle vedelle





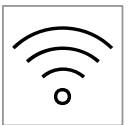
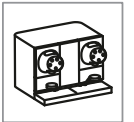

Paina ja pidä alhaalla **Kuumavesi-painiketta**, kunnes haluttu koko on saavutettu.



5.7. Reseptilista

Reseptit on laadittu eri ainesosilla alla olevan taulukon mukaisesti.

Resepti	Nespresso- merkkiset kupit P = 80 ml K = 180 ml S = 350 ml	Ainesosa		Nespresson suositteleman kuppikoon uudelleen ohjelmointi min – maks. (noin)
		1.	2.	
 Ristretto (25 ml)	P	Kahvi (25 ml)		15–35 ml
 Espresso (40 ml)	P	Kahvi (40 ml)		35–70 ml
 Lungo (110 ml)	K	Kahvi (110 ml)		70–150 ml
 Americano (150 ml tai 210 ml)	K	Kahvi (25 ml)	Kuuma vesi (125 ml)	150 ml tai 210 ml
	S	Kahvi (50 ml)	Kuuma vesi (160 ml)	
Muut reseptit		Ainesosa		
		1.		
 Kuuma vesi (225 ml)	S	Kuuma vesi		125–325 ml

Taulukon kuppikoot perustuvat **Nespresso** vakioreseptikokoihin.

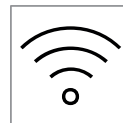
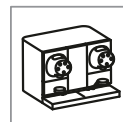

5.8. Suora vesiliitäntä SISÄÄN / ULOS

Suora vesiliitäntä SISÄÄN mahdollistaa vesisäiliön automaattisen täytön, kun kahvikone on liitetty. **Suora vesiliitäntä ULOS** poistaa jäännösveden tippatasosta viemäriin, jotta sitä ei tarvitse tyhjentää manuaalisesti.

i Tippatason mukauttaminen edellyttää teknistä toimenpidettä.

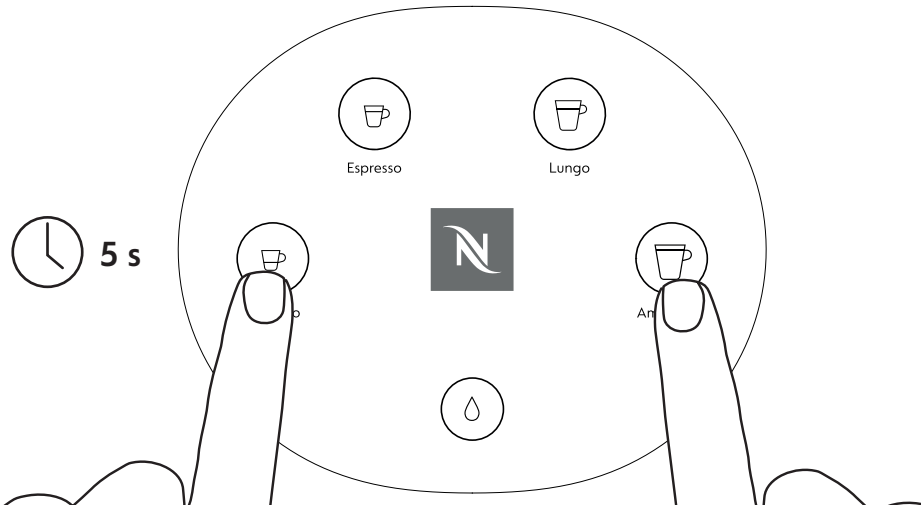

1 Paina ja pidä alhaalla **Ristretto-** ja **Americano-painikkeita** 5 minuutin ajan päästäksesi valikkoon.



2 Saat **suoran vesiliitäntän SISÄÄN**, painamalla **Ristretto-painiketta**.
Saat **suoran vesiliitäntän ULOS**, painamalla **Espresso-painiketta**.

i Paina **kuumavesipainiketta** poistuaksesi valikosta ilman muutoksia.

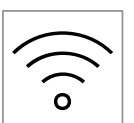
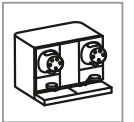

3 Paina jotakin seuraavista painikkeista halutun asetuksen perusteella:

Painike	Suora vesiliitäntä SISÄÄN/ULOS
Ristretto	POIS PÄÄLTÄ
Americano	PÄÄLLÄ

5.9. Aseta veden kovuus

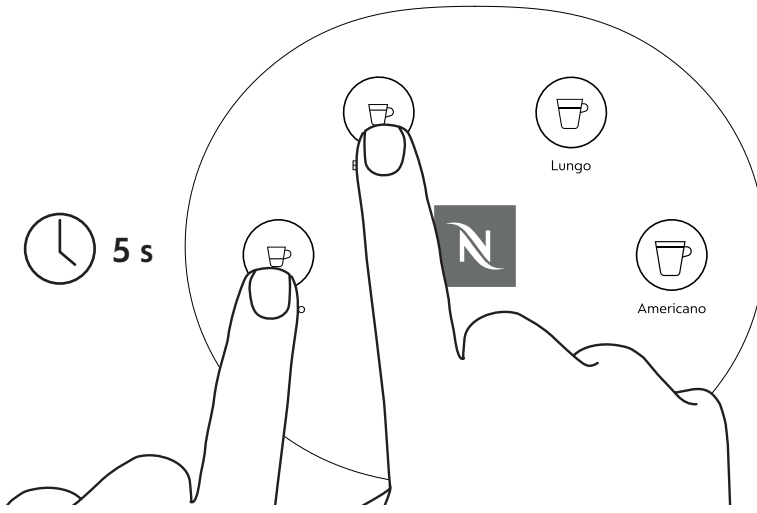

1 Paina ja pidä alhaalla **Ristretto-** ja **Espresso-painikkeita** 5 sekunnin ajan päästäksesi valikkoon.

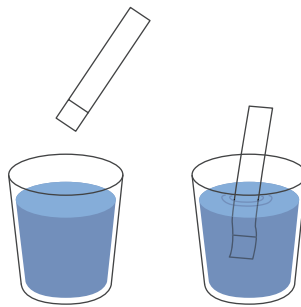

2 Aseta testiliuska sekunniksi veteen ja poista se sitten.

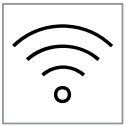
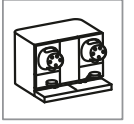

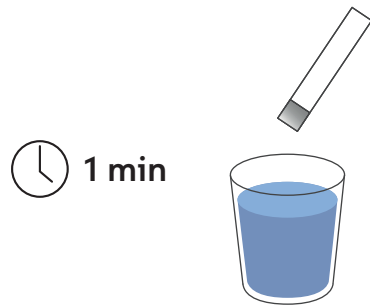

3 Yhden minuutin kuluttua testiliuska vaihtaa väriä.

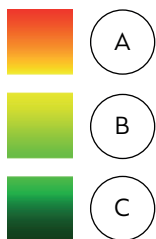

4 Testiliuskan väristä riippuen paina seuraavia painikkeita veden kovuuden asettamiseksi:

Testiliuskan väri	Painike	Veden kovuus
 (A)	Ristretto	pehmeä
 (B)	Espresso	keskikova
 (C)	Lungo	kova

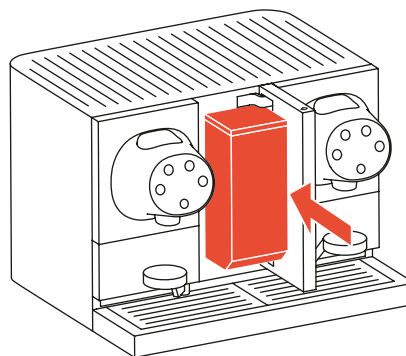
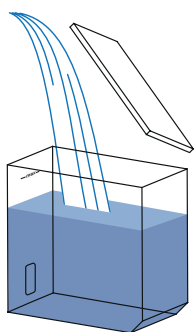
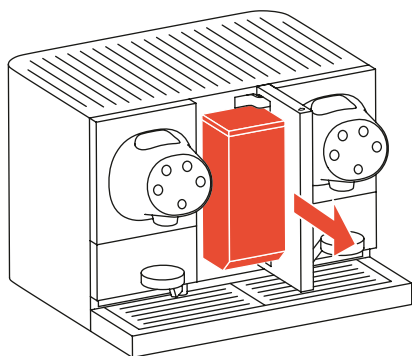

5 Kun veden kovuus on asetettu, poista vesisäiliö kahvikoneesta. Täytä ja aseta se takaisin kahvikoneeseen.

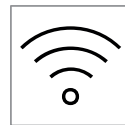
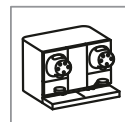

6. Päivittäinen puhdistus ja huolto



Nespresso Momento Black Series (1175 / MH200)

Nespresso-kahvikoneesi on kehitetty korkeimpien laatu- ja luotettavuusstandardien mukaisesti. Suorittamalla huoltotoimenpiteet ohjeiden mukaisesti varmistat kahvikoneen erinomaisen suorituskyvyn ja juomien laadun.



6.1. Huuhtele vesisäiliö

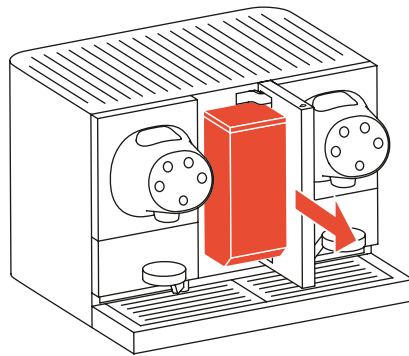
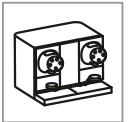

1 Irrota vesisäiliö koneesta.

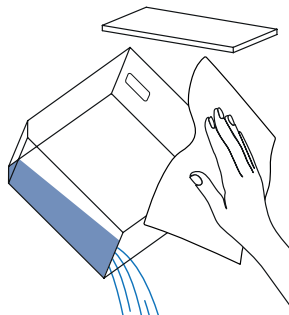

2 Irrota vesisäiliön kansi. Tyhjennä, puhdista vesisäiliö liinalla ja huuhtele se juomavedellä.

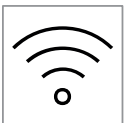
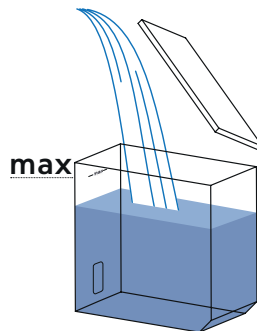

3 Täytä vesisäiliö juomavedellä.



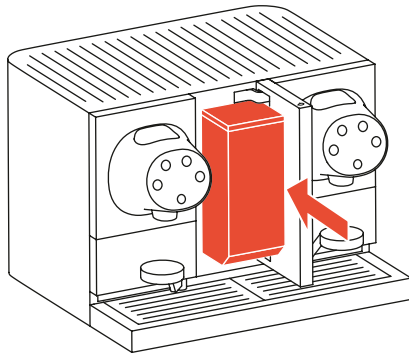

4 Kiinnitä kansi ja laita vesisäiliö kahvikoneeseen.

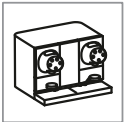

6.2. Puhdista tippa-astia ja kapselisäiliö (päivittäin)

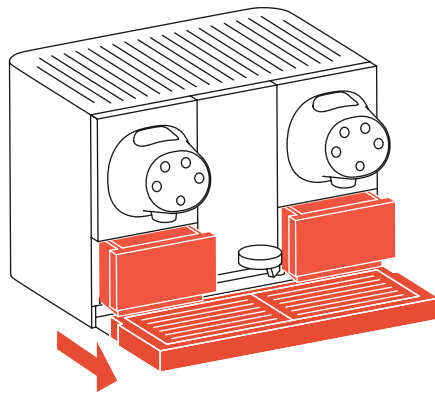

1 Irrota tippataso tipparitulällä. Heilauta kuppitelineet sivuun ja irrota kapselissäiliöt.

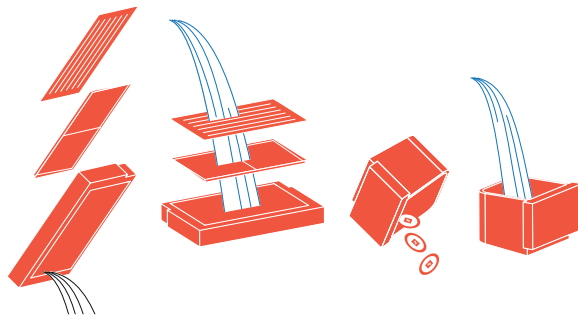

2 Tyhjennä tippa-allas. Tyhjennä kapselissäiliö. Pese kaikki osat saippuvedellä, huuhtele ja kuivaa elementit.

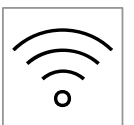

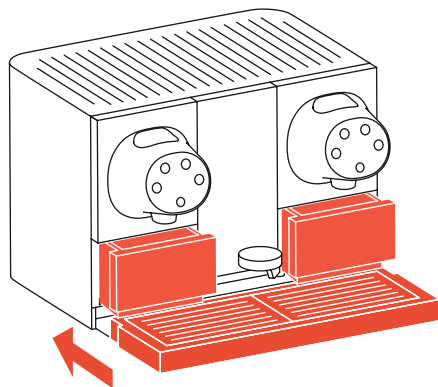

3 Laita tippataso ja kapselisäiliöt takaisin kahvikoneeseen.

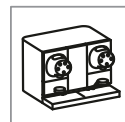

6.3. Puhdista kahvisuutin (päivittäin)

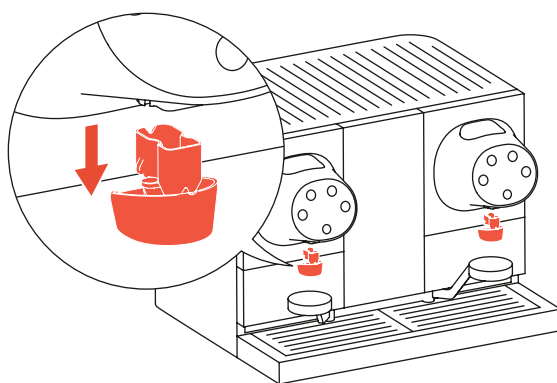

1 Irrota kahvisuuttimen suojukset. **Varo mahdollisesti tippuvaa kuumaa vettä.**

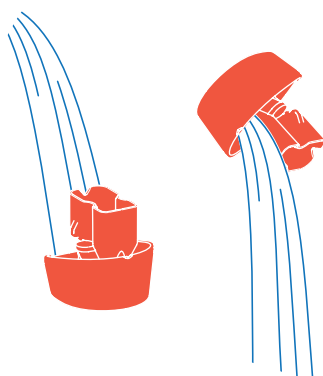

2 Huuhtele kahvisuuttimen suojus raikkaalla juomavedellä ja kuivaa se.

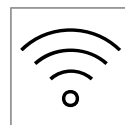

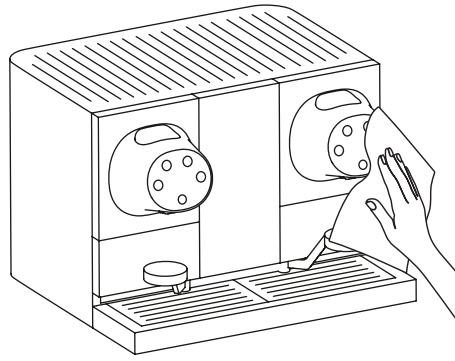

3 Puhdista kahvisuutin kertakäyttöpyyhkeellä tai paperipyyhkeellä.

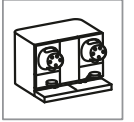
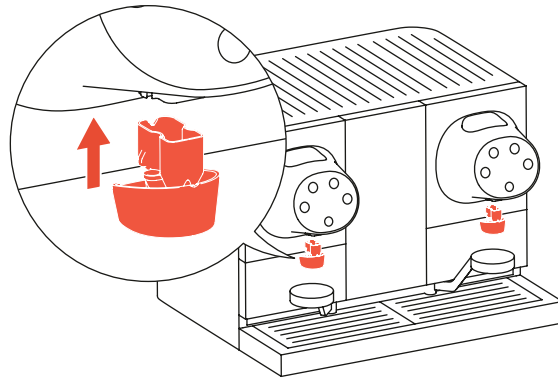

4 Laita kahvisuuttimen suojuksot takaisin kahvikoneeseen.



6.4. Kalkinpoisto

 	Nespresso Momento Black Series (1175 / MH200)
--	--



Tarvittavat varusteet:

Tarvitset seuraavat varusteet kalkinpoistoprosessin suorittamiseksi:

- Puhdistussäiliö
- Poistovesiastia
- 4 pussillista **Nespresso** kalkinpoistoainetta



i Toimenpide kestää noin 15 minuuttia. Käytä kalkinpoistoon **Nespresson** nestemäistä kalkinpoistoainetta. Älä **koskaan** käytä etikkaa.

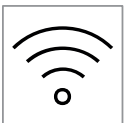

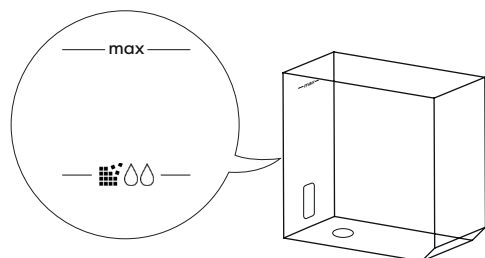

Vesisäiliössä on erilaisia kalkinpoistoon liittyviä merkintöjä. Katso kalkinpoistomerkkiä kahvijärjestelmän kalkinpoiston yhteydessä.

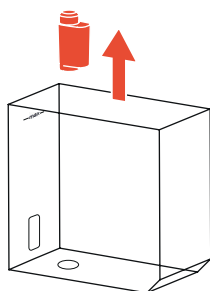

i Jos kahvikoneessa on vesisuodatin, sekin on irrotettava ennen kalkinpoistoa.

6.4.1. Kalkinpoiston toistuvuus

	Veden kovuuden asetus	Kahvijärjestelmän kalkinpoistoväli [# litran] jälkeen
Suuri veden kovuus	C	50
Keskisuuri veden kovuus	B	150
Alhainen veden kovuus	A	300

	25 reseptiä / päivä	50 reseptiä / päivä	80 reseptiä / päivä
Suuri veden kovuus	~ 1 kuukausi	< 1 kuukausi	< 1 kuukausi
Keskisuuri veden kovuus	~ 3 kuukautta	~ 2 kuukautta	~ 1 kuukausi
Alhainen veden kovuus	~ 6 kuukautta	~ 3 kuukautta	~ 2 kuukautta

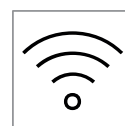
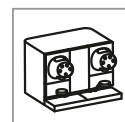

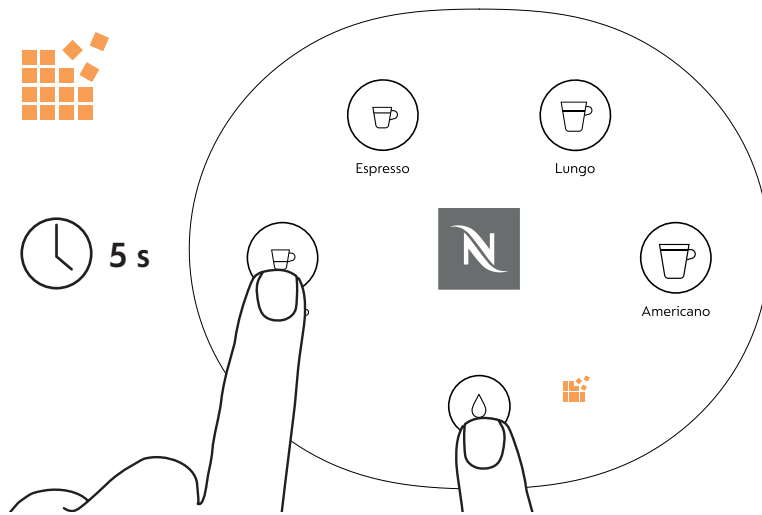

- 1** Kun **Kalkinpoistokuvake** palaa oranssina, kalkinpoisto on suoritettava. Paina ja pidä alhaalla **Ristretto-** ja **Kuumavesi-painikkeita** 5 sekunnin ajan siirtyäksesi valikkoon.

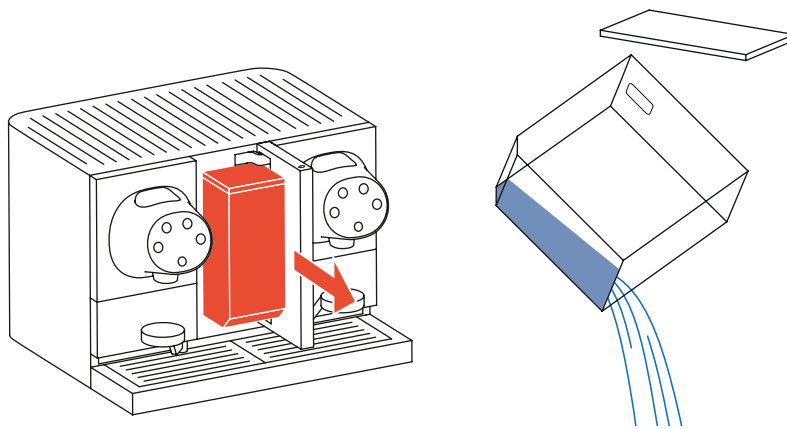

- 2** Irrota vesisäiliö koneesta. Tyhjennä vesisäiliö.

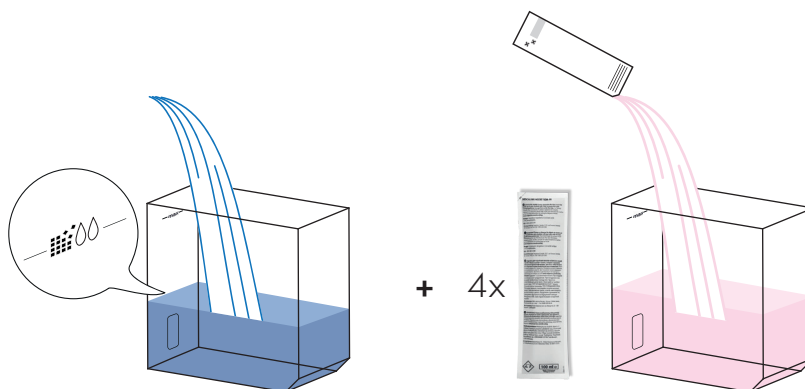

- 3** Täytä vesisäiliö kalkinpoistomerkkiin asti ja lisää 4 pussillista (400 ml) **Nespresso** kalkinpoistoainetta.

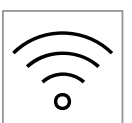
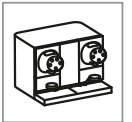

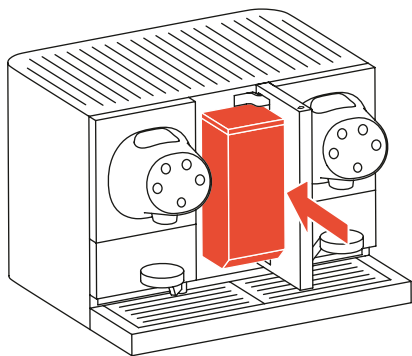

4 Kiinnitä kansi ja laita vesisäiliö kahvikoneeseen.

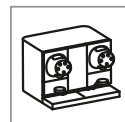
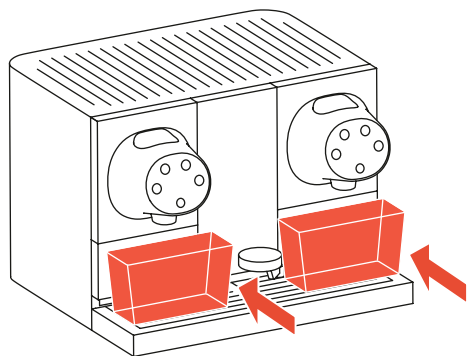

5 Laita poistovesiastia (min. 1 l) jokaisen suuttimen alle.

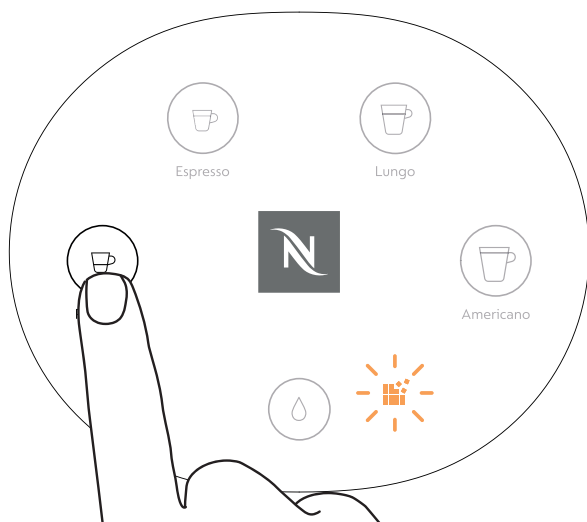

6 Paina **Ristretto** painiketta ja aloita kalkinpoisto.

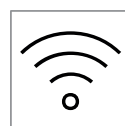

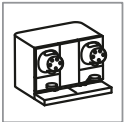
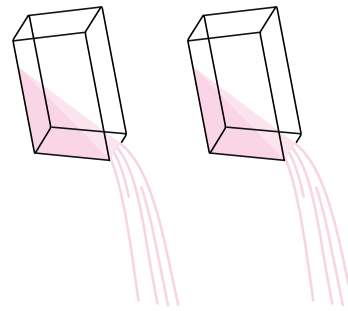

7 Americano-painike on päällä, kun ensimmäinen vaihe on suoritettu. Irrota ja poista jäteveesisäiliöt.

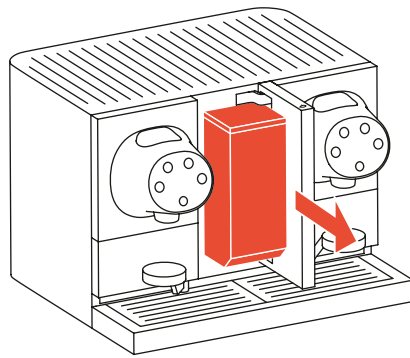

8 Irrota vesisäiliö koneesta.

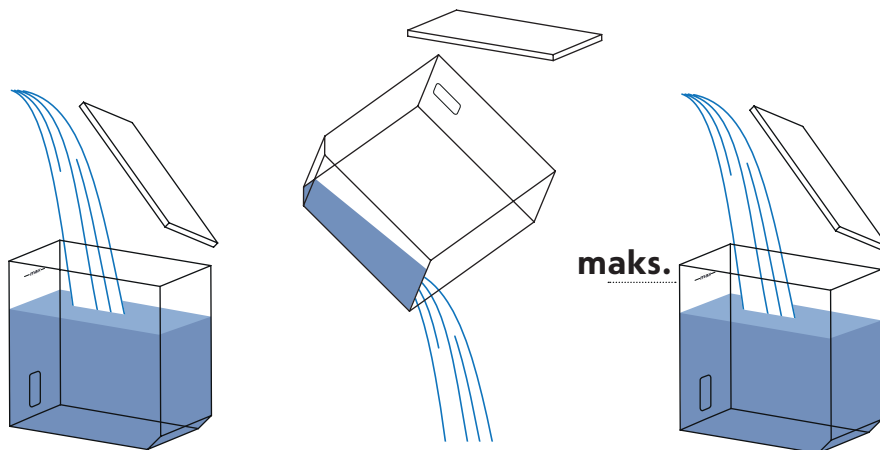

9 Huuhtele vesisäiliö ja tyhjennä se. Täytä vesisäiliö raikkaalla juomavedellä (**max** rajaan asti).

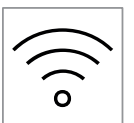

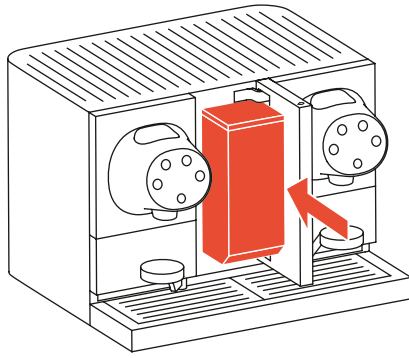

10 Kiinnitä kansi ja laita vesisäiliö kahvikoneeseen.

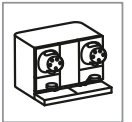
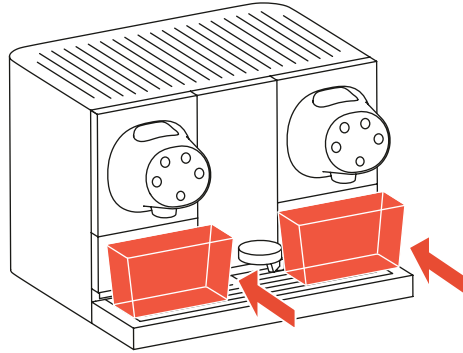

11 Laita poistovesiastia (min. 1 l) jokaisen suuttimen alle.

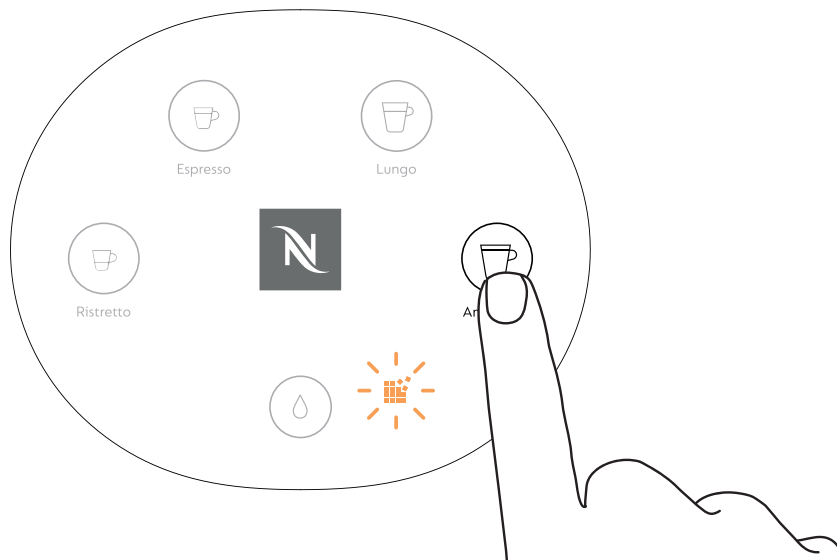

12 Paina **Americano-painiketta** ja aloita huuhtelu.

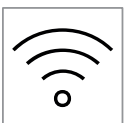

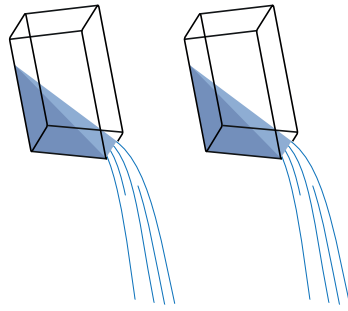

13 Kun toinen vaihe on suoritettu, irrota ja tyhjennä poistovesiastiat.

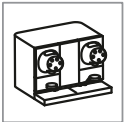
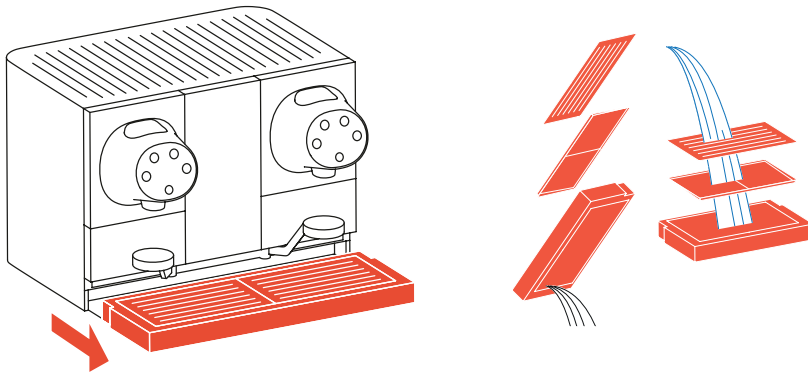

14 Irrota tippataso tipparitulällä. Tyhjennä tippataso. Pese kaikki osat saippuvedellä, huuhtele ja kuivaa elementit.

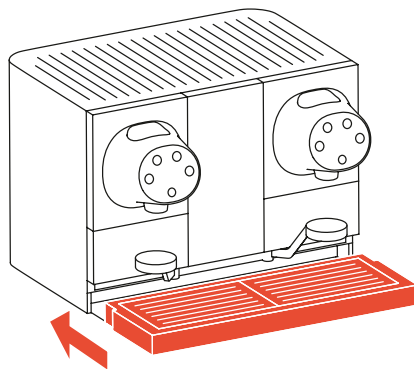

15 Laita tippataso takaisin kahvikoneeseen.

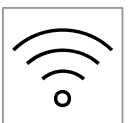

6.5. Kahvikoneen tyhjentäminen

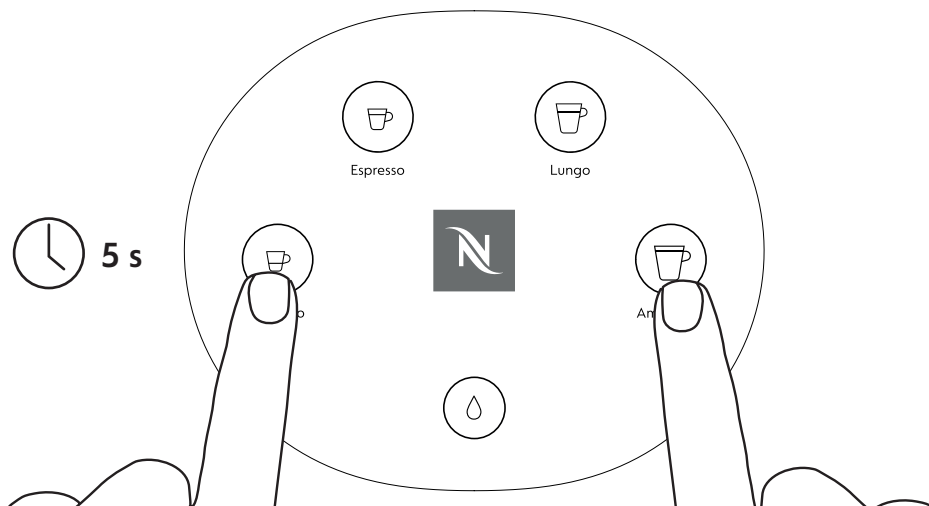

- 1** Paina ja pidä alhaalla **Ristretto-** ja **Americano-painiketta** 5 sekunnin ajan siirtyäksesi valikkoon.

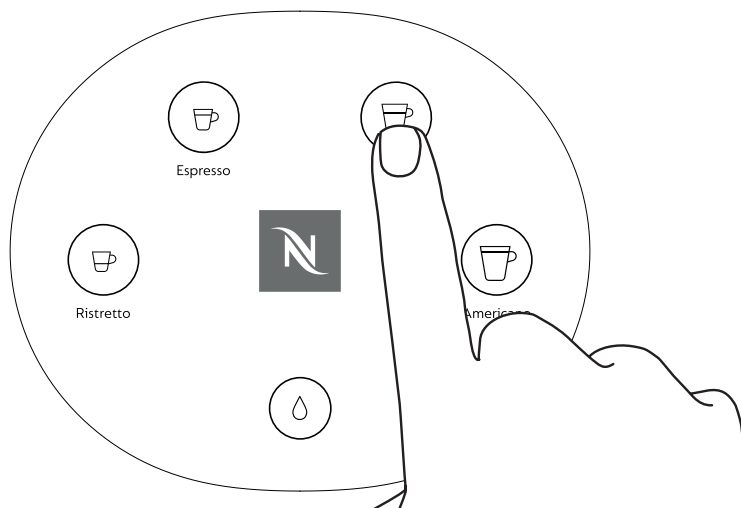

- 2** Paina **Lungo-** painiketta.

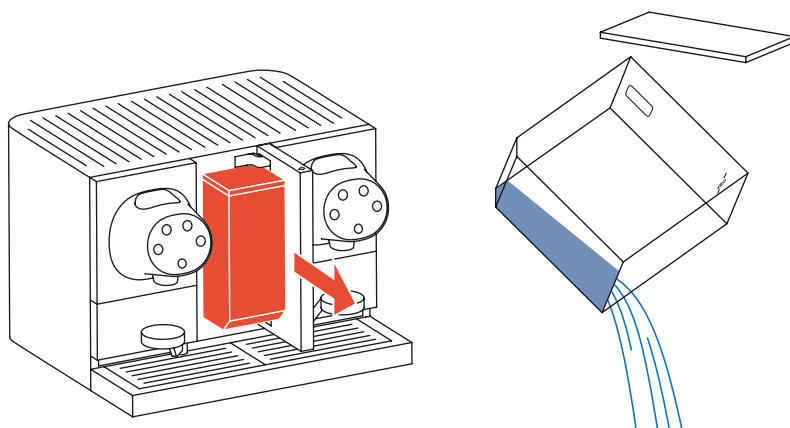

- 3** Irrota vesisäiliö koneesta. Tyhjennä vesisäiliö.

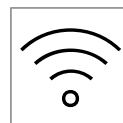
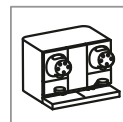

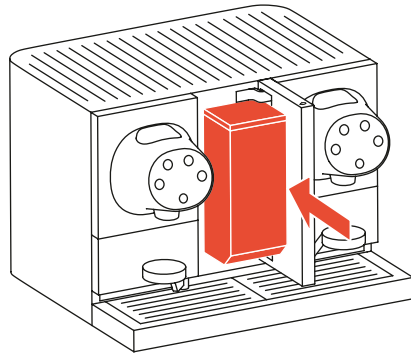

4 Aseta vesisäiliö takaisin koneeseen.

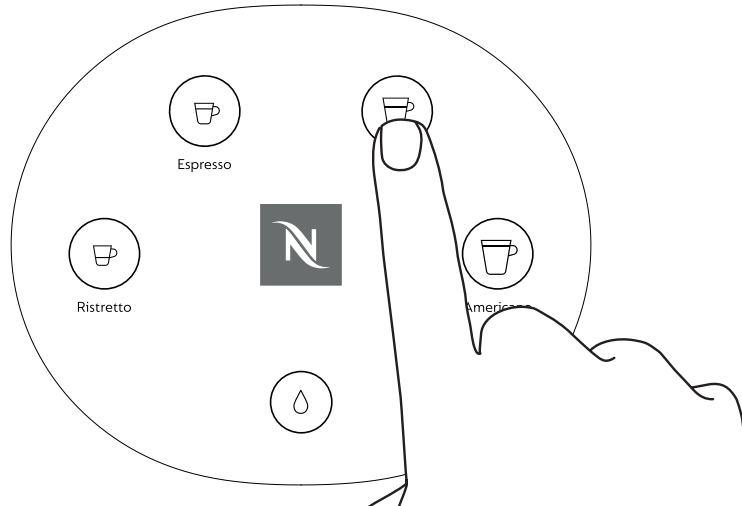
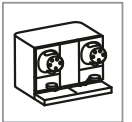

5 Paina **Lungo-painiketta**. Prosessi käynnistyy. Lopuksi kahvikone sammuttaa kaikki LED-valot ja kahvikone voidaan kytkeä pois.

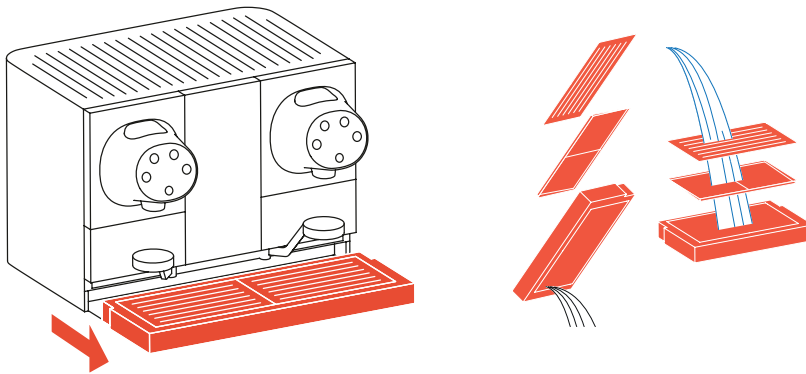

6 Kun kahvikone on kytketty pois, irrota tippataso tipparitulällä. Tyhjennä tippataso. Pese kaikki osat saippuavedellä, huuhtele ja kuivaa elementit.

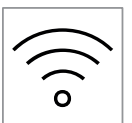

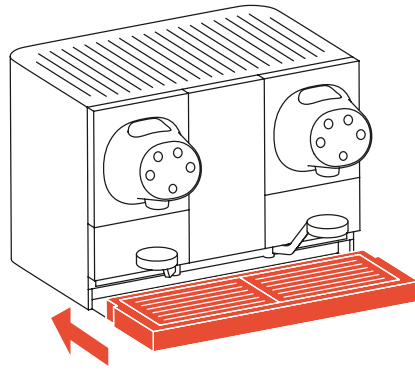

7 Laita tippataso takaisin kahvikoneeseen.

6.6. Vesisäiliön irrotus

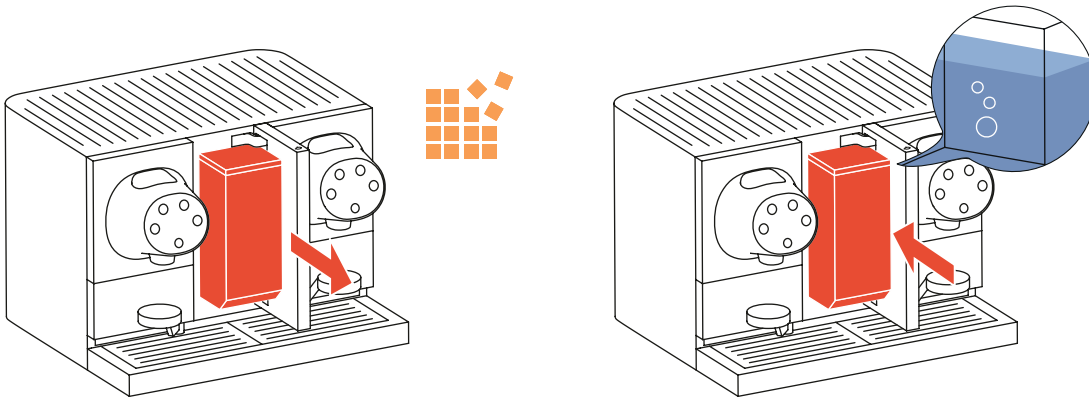

Joka kerta, kun vesisäiliö poistetaan ja asetetaan takaisin paikalleen, nestejohtoon voi päästä ilmakuplia, mikä voi vaikuttaa pumpun suorituskykyyn ja siten kahvikoneen kokonaistehoon tai kupin tilavuuden vakauteen. Tilanteen korjaamiseksi käynnistetään automaattinen prosessi, kun vesisäiliö on asetettu takaisin kahvikoneeseen.

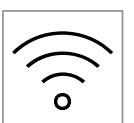
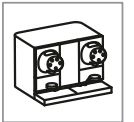

7. Kahvikoneen liitettävyyys

Momenton liitettävyydellä tarkoitetaan mahdollisuutta muodostaa yhteys kahvikoneeseen etänä joko tietojen siirtämiseksi siitä tai tietojen lähettämiseksi siihen.

Mitä hyötyä tästä on asiakkaillemme?

Ohjelmistojen etäpäivitysten (Remote Software Update, RSU) ansiosta asiakkaidemme koneissa on aina uusimmat toiminnot ja tuoteparannukset. Koneen toimintahäiriön ilmetessä tekninen tiimimme voi diagnosoida laitteen etänä. Koneen asetuksia voidaan muuttaa etänä.

RSU-prosessi on suojattu

Suosimme RSU:ta. Kun kahvikone siirtyy **valmiustilaan** (esim. yöllä). Prosessi voi kestää 1,5 tuntia kahvikoneen mallista riippuen ja sen vuoksi se ei luultavasti vaikuta asiakkaiden päivittäiseen käyttöön.

Muista yksi kultainen sääntö

Koneen virran on oltava aina kytkettynä.

Jos asiakkaamme katkaisee koneesta virran yöksi, sitä ei voida päivittää. Emme halua ”pakottaa” RSU-päivitystä tapahtumaan päivittäisen käytön aikana, sillä se vaatisi huomattavasti suurempaa asiakkaiden huomioimista epätyytyväisyyden välttämiseksi.

 Huomioi, ettei kahvikoneessa ole WiFia.

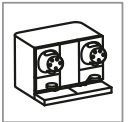

8. Liite



Suora vesiliitäntä

Kahvikone voidaan kytkeä suoraan vesiliitäntään. Veden täyttöä ei tarvita. Asennuksessa saa käyttää vain alkuperäistä **Nespresso** vesiliitäntäsarjaa. Asennus on suoritettava kansallisten normien ja määräysten mukaisesti. Vedentuloputken on siedettävä 14 b. Tarvitaan koulutettu **Nespresso**-teknikko tai sertifioitu putkimies (putkimiehen asennus), ja paineen on oltava 2 (min.) – 4 (maks.) baaria (0,2 – 0,4 MPa). Kun kahvikonetta ei käytetä, varmista, että suora vesiliitäntä on suljettu ja kahvikoneenvirtalähde on kierretty OFF-asentoon turvallisuuden vuoksi.

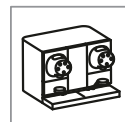

Tekniset tiedot

Paino	28 kg
Käyttölämpötila-alue	Kahvikone kuuluu luokkaan neljä ja sitä on käytettävä 5–32 °C:n lämpötilassa.
Varastointilämpötila-alue	–25 °C / +60 °C (tyhjennä kahvikoneesi ennen varastointia)
Vesisäiliön tilavuus	4,6 l
Mitat (L x S x K)	56 x 50 x 42 cm
Melupäästöt	< 55 dBA
Suurin sallittu veden kovuus	45° fH

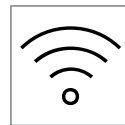

Telemetriset tiedot	
M4GM-EU-01	
Modeemin taajuusalueet	GSM: 850/900/1800/1900 MHz LTE-FDD: B1/B3/B5/B7/B8/B20/B28 LTE-TDD: B38/B40/B41
Suurin radiotaajuusteho	Luokka 4 (33 dBm ±2 dB): GSM850 Luokka 4 (33 dBm ±2 dB): EGSM900 Luokka 1 (30 dBm ±2 dB): DCS1800 Luokka 1 (30 dBm ±2 dB): PCS1900 Luokka 3 (23 dBm ±2 dB): LTE-FDD-kaistoille Luokka 3 (23 dBm ±2 dB): LTE-TDD-kaistoille
M4GM-GL-01	
Modeemin taajuusalueet	GSM: 850/900/1800/1900 MHz WCDMA: B1/B2/B4/B5/B6/B8/B19 LTE-FDD: B1/B2/B3/B4/B5/B7/B8/B12/B13/ B18/B19/B20/B25/B26/B28 LTE-TDD: B38/B39/B40/B41
Suurin radiotaajuusteho	Luokka 4 (33 dBm ±2 dB): GSM850 Luokka 4 (33 dBm ±2 dB): EGSM900 Luokka 1 (30 dBm ±2 dB): DCS1800 Luokka 1 (30 dBm ±2 dB): PCS1900 Luokka E2 (27 dBm ±3 dB): GSM850 8-PSK Luokka E2 (27 dBm ±3 dB): EGSM900 8-PSK Luokka E2 (26 dBm ±3 dB): DCS1800 8-PSK Luokka E2 (26 dBm ±3 dB): PCS1900 8-PSK Luokka 3 (24 dBm +1/-3 dB) WCDMA- kaistoille Luokka 3 (23 dBm ±2 dB): LTE-FDD-kaistoille Luokka 3 (23 dBm ±2 dB): LTE-TDD-kaistoille
M4GM-CN-01	
Modeemin taajuusalueet	GSM: B3/B8 LTE-FDD: B1/B3/B5/B8 LTE-TDD: B34/B38/B39/B40/B41
Suurin radiotaajuusteho	Luokka 4 (33 dBm ±2 dB): EGSM900 Luokka 1 (30 dBm ±2 dB): DCS1800 Luokka 3 (23 dBm ±2 dB): LTE-FDD-kaistoille Luokka 3 (23 dBm ±2 dB): LTE-TDD-kaistoille

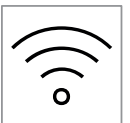
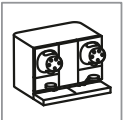

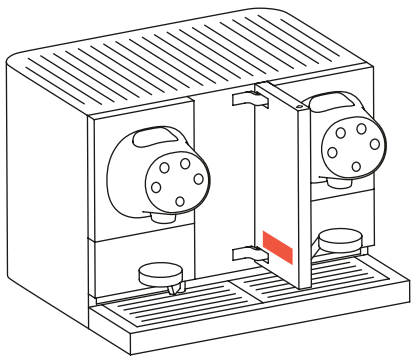
Tyypikilpi	
Koneen tyyppi	Nespresso Professional -kahvikone
Malli	Nespresso Momento Black Series
Tyyppi	1175 / MH200
Jännite ja taajuus	tyypikilven mukainen
Teho	tyypikilven mukainen
Sarjanumero	tyypikilven mukainen
Tuotantopäivä	tyypikilven mukainen
	



Kapselien kierrätys ja koneen käyttöön päättäminen

Tämä laite on EU:n direktiivin 2012/19/EY mukainen. Pakkausmateriaalit ja laite sisältävät kierrätettäviä materiaaleja. Laite sisältää arvokkaita materiaaleja, jotka voidaan ottaa talteen tai kierrättää. Jäljelle jääneiden jättemateriaalien lajittelu eri tyyppeihin auttaa arvokkaiden raaka-aineiden kierrätystä. Vie laite keräyspisteeseen. Lisätietoa hävittämisestä saa paikallisilta viranomaisilta. Jos haluat lukea lisää **Nespresson** kestävästä kehityksestä, avaa www.nespresso.com/positive

Ota huoltoasioissa yhteys maakohtaiseen **Nespresson** edustajaan, katso www.nespresso.com

Julkistustiedot

Versio: Käyttöohje **Nespresso** Momento Black Series, alkuperäinen käyttöohje



Nestlé Nespresso SA
Chaussée de la Guinguette 10
1800 Vevey
Sveitsi